

SNA-01-223

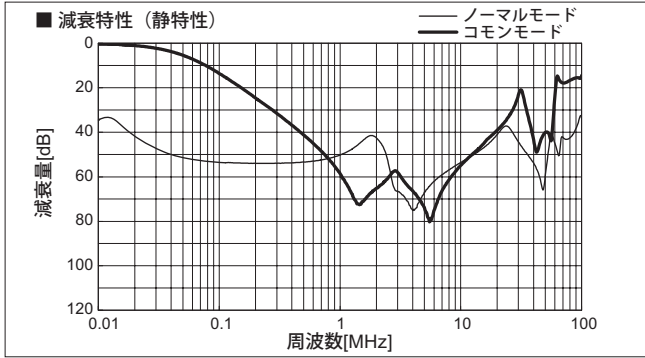

SNA-03-223

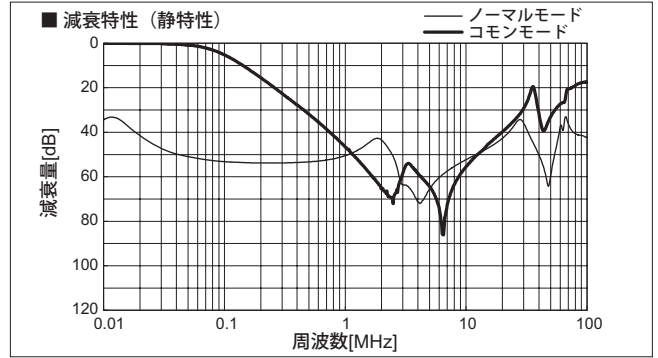

SNA-06-223

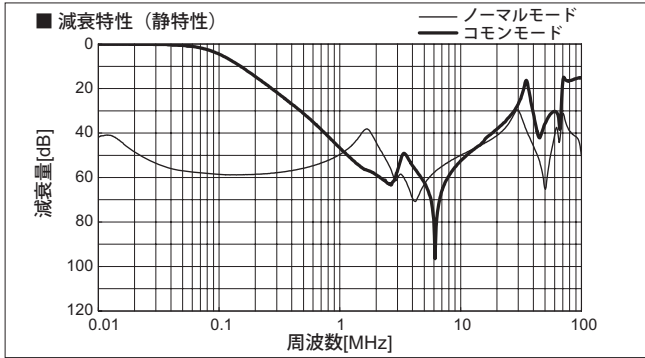

SNR-10-223

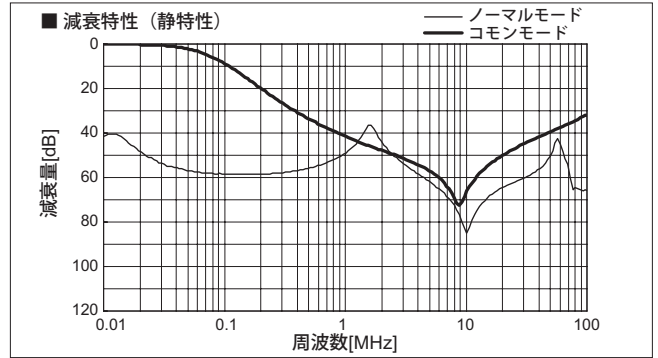

■出力ノイズの減衰例

※本製品はスイッチング電源のリップルノイズ減衰専用フィルタで、ライン周波数では減衰を期待できません。

LCA10S-12

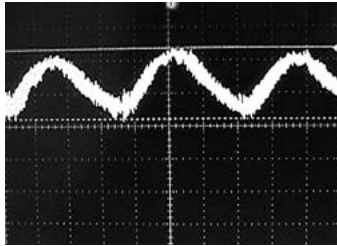

5mV/DIV
4μS/DIV

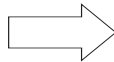

LCA10S-12+SNA-01-223

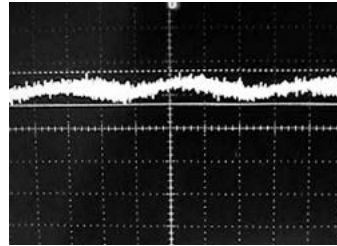

5mV/DIV
4μS/DIV

常温, 常湿
BW : 500MHz
LCA10S-12
12V 0.9A

LCA30S-12

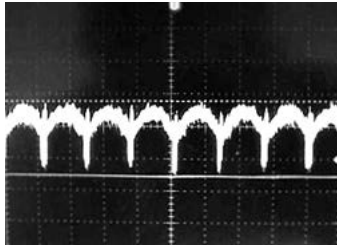

5mV/DIV
4μS/DIV

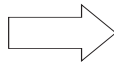

LCA30S-12+SNA-03-223

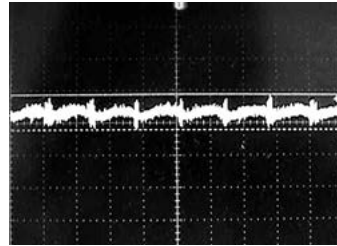

5mV/DIV
4μS/DIV

常温, 常湿
BW : 500MHz
LCA30S-12
12V 2.5A

LCA50S-12

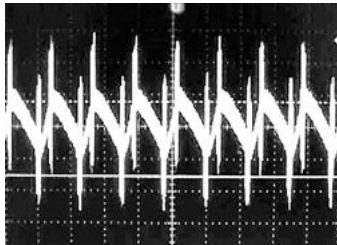

10mV/DIV
4μS/DIV



LCA50S-12+SNA-06-223

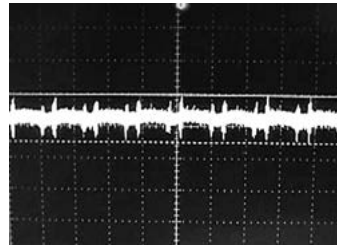

10mV/DIV
4μS/DIV

常温, 常湿
BW : 500MHz
LCA50S-12
12V 4.3A

LEP240F-24

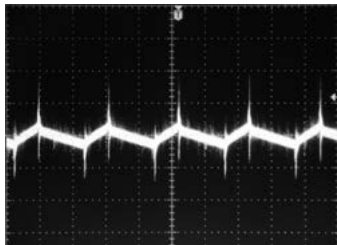

50mV/DIV
4μS/DIV



LEP240F-24+SNR-10-223

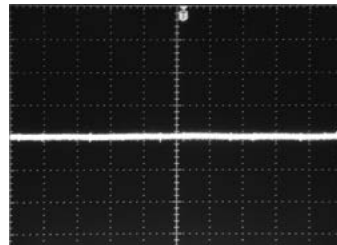

50mV/DIV
4μS/DIV

常温, 常湿
BW : 500MHz
LEP240F-24
24V 10A

※差動プローブ (計測技研: DP-100) による測定。

1 入出力端子への配線

■本フィルタには有極性部品（電解コンデンサ）を使用していますので、入出力端子に逆極性の電圧が加わると故障いたします。配線時は極性に充分ご注意ください。

2 ノイズフィルタの使用例

■オペアンプ電源に使用する場合

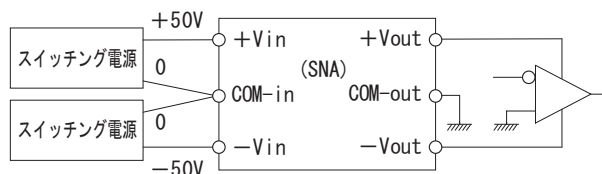

■単一出力用に使用する場合

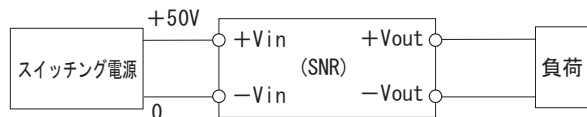
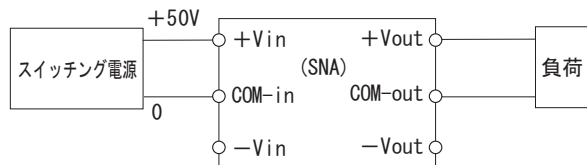

3 安全規格

■規格申請時の必要事項

本ノイズフィルタを使用して規格申請する場合、下記項目を満足させてください。

- 機器組込み形としてご使用ください。
- 一次回路から二重絶縁または強化絶縁された二次回路でご使用ください。
- 取付板（FG）を筐体の安全アースに接続してください。

4 オプションパーツ

■コネクタ入出力ノイズフィルタのハーネスを用意しています。

機種名	ハーネス型番
SNA-01	H-0U-8
SNA-03	H-0U-8
SNA-06	H-0U-9
SNR-10	H-0U-18

※入出力ともに同じハーネス型番です。

※価格は1本の値です。

5 ピーク電流での使用方法（SNR）

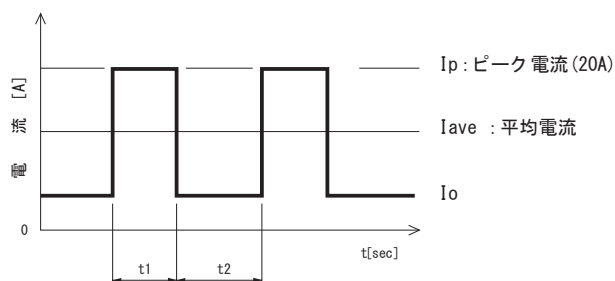

SNR シリーズは、以下に示す条件でピーク電流を流すことができます。ピーク電流によって Duty が変わりますので下図を参照してください。

- ・ $t1 \leq 10[\text{sec}]$
- ・ $I_{ave} = \frac{I_p \cdot t1 + I_o \cdot t2}{t1 + t2} \leq \text{定格電流}$
- ・ $\frac{t1}{t1 + t2} \leq \text{Duty}$

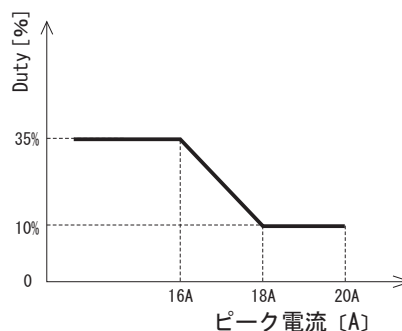

(1) 減衰特性（静特性）測定回路

※ 減衰量 = $20 \log(U_{01}/U_{02})$ [dB]

U₀₁ : フィルタがない状態での発生電圧 (Reference Connection)

U₀₂ : フィルタを挿入した状態での発生電圧 (Test Connection)

※N. A. : ネットワークアナライザ

■単相入力タイプの場合（ノーマルモード）

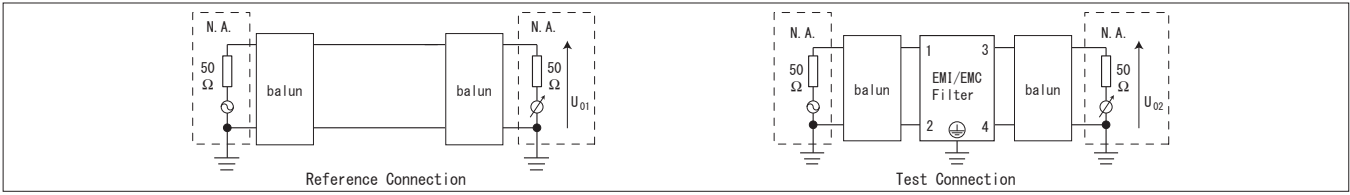

■単相入力タイプの場合（コモンモード）

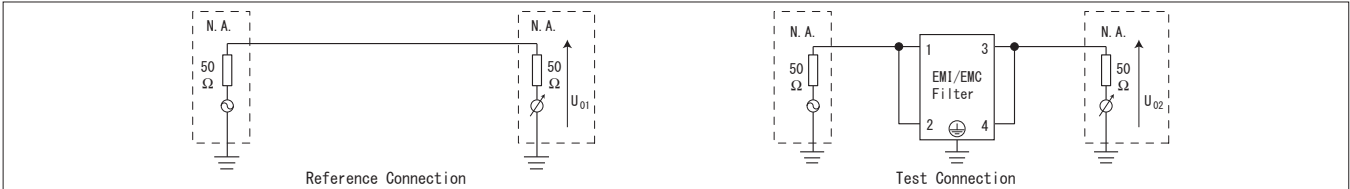

■三相入力タイプ（三相3線式）の場合（ノーマルモード）

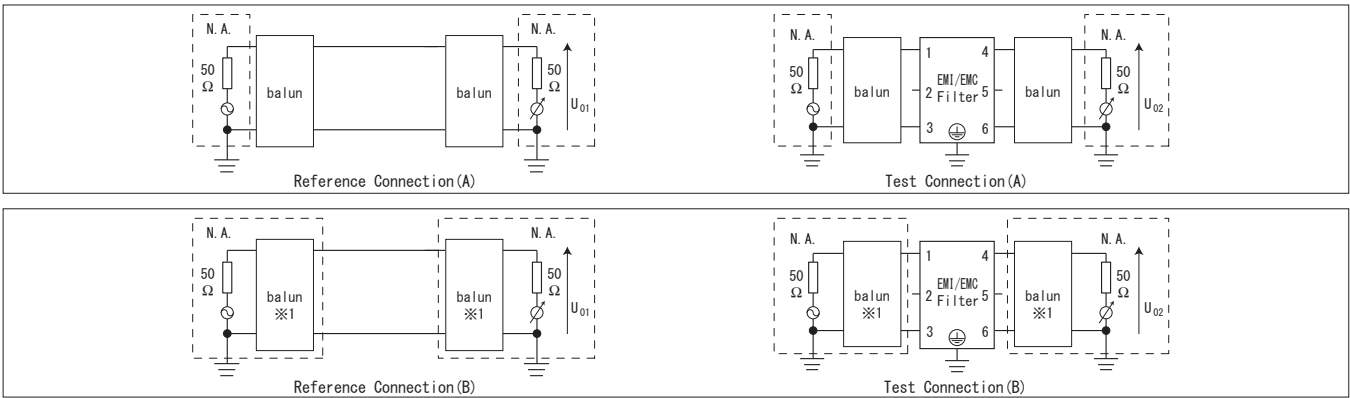

※ 上記測定回路の (A) または (B) で測定

※1 測定器内のミックスモード Sパラメータによる平衡測定

■三相入力タイプ（三相3線式）の場合（コモンモード）

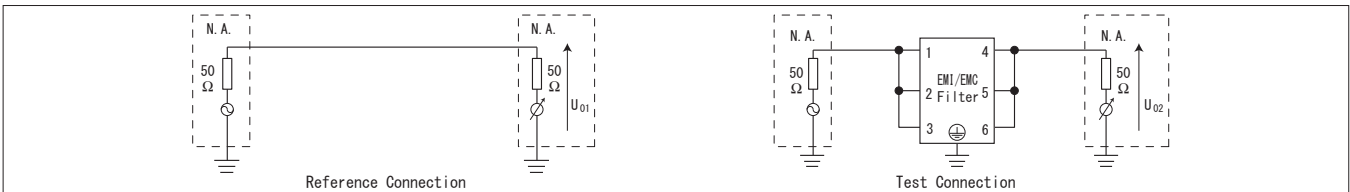

■三相入力タイプ（三相4線式）の場合（ノーマルモード）

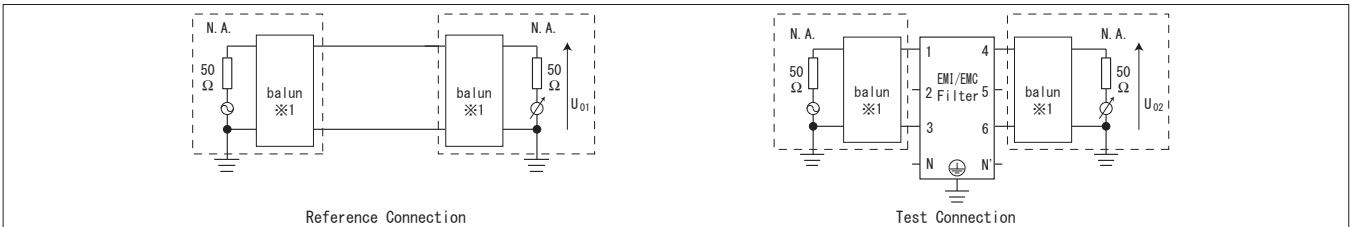

※1 測定器内のミックスモード Sパラメータによる平衡測定

■三相入力タイプ（三相4線式）の場合（コモンモード）

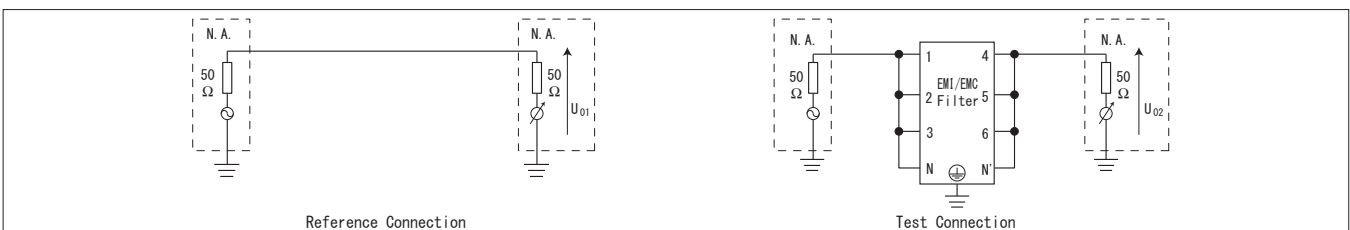

※ 減衰量 = $20 \log(U_{01}/U_{02})$ [dB]
 U₀₁: フィルタがない状態での発生電圧 (Reference Connection)
 U₀₂: フィルタを挿入した状態での発生電圧 (Test Connection)
 ※N.A.: ネットワークアナライザ

■ DC 入力タイプの場合 (ノーマルモード)

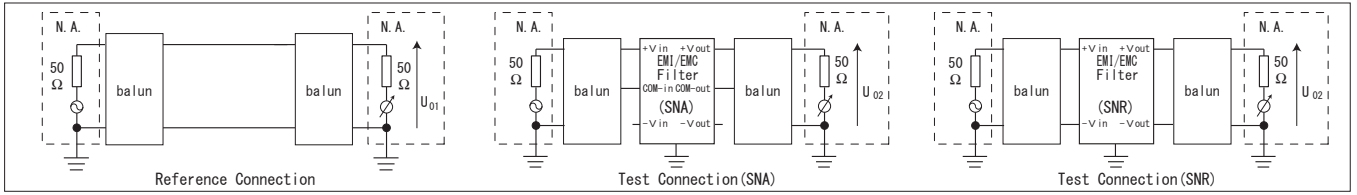

■ DC 入力タイプの場合 (コモンモード)

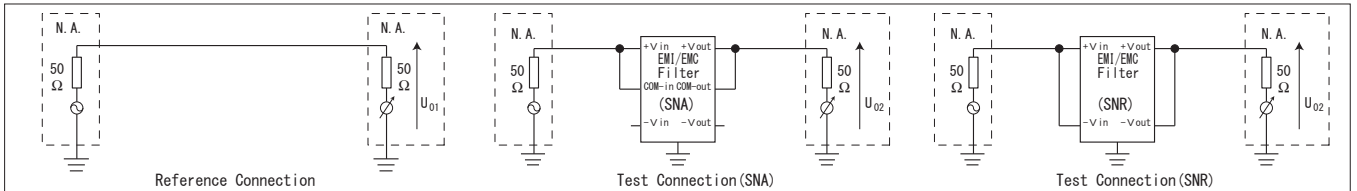

(2) パルス減衰特性測定回路

